

## بررسی اثر ارتعاش قالب بر ریزساختار حالت نیمه‌جامد آلیاژ $AlV_{0.75}$

### تولید شده به روش سطح شیب‌دار

علی کریمی طاهری (استاد)  
مجتبی موحدی (دانشجوی دکتری)  
هادی نیامش (دانشجوی کارشناسی ارشد)  
دانشکده‌ی مهندسی و علم‌مواد، دانشگاه صنعتی شریف

در سال‌های اخیر، ریخته‌گری و شکل‌دهی آلیاژها در حالت نیمه‌جامد، توجه بسیاری از محققان و صنعت‌گران را به خود جلب کرده است. ریزساختار مناسب برای فرایندهای نیمه‌جامد، شامل ذرات کروی در زمینه‌ی با نقطه ذوب پایین‌تر است. روش‌های مختلفی برای تولید چنین ریزساختاری وجود دارد، که «سطح شیب‌دار» یکی از این روش‌ها است. در این نوشتار، به‌عنوان یک پژوهش جدید، اثر همزمان زاویه‌ی سطح شیب‌دار و ارتعاش قالب بر ریزساختار حالت نیمه‌جامد آلیاژ  $AlV_{0.75}$  بررسی شد. نتایج حاصل نشان می‌دهد که ارتعاش قالب به‌میزان قابل توجهی اندازه‌ی متوسط گلوله‌های این آلیاژ را کاهش می‌دهد. همچنین، با افزایش اندازه کریستال‌های اولیه‌ی ورودی از سطح شیب‌دار به قالب، اثر ارتعاش قالب افزایش می‌یابد. همچنین، ارتعاش قالب به بهبود فاکتور شکل گلوله‌های آلیاژ  $AlV_{0.75}$  پس از حرارت‌دهی مجدد منجر می‌شود.

#### ۱. مقدمه

مجدد جزئی؛ ج) تیکسو فرمینگ. [۱، ۲، ۳] روش‌های مختلفی برای تولید ساختارهای نیمه‌جامد وجود دارد، مانند روش هم‌زدن مکانیکی یا الکترومغناطیسی، روش مذاب فعال شده با کرنش‌القاء شده (SIMA)، روش ایجاد دانه‌های ریز به‌همراه ذوب مجدد جزئی، و روش سطح شیب‌دار خنک‌کننده. [۱، ۲، ۳، ۴، ۵]

روش سطح شیب‌دار در مقایسه با روش‌های دیگر، ساده و نسبتاً ارزان است. [۲، ۳] این روش، شامل ریخته‌گری آلیاژ در امتداد یک سطح شیب‌دار است که سردشدن مذاب، جوانه‌زنی فاز جامد در مذاب و به هم خوردن مخلوط مذاب - جامد حاصل، به‌صورت همزمان در حین حرکت مذاب بر روی سطح شیب‌دار صورت می‌گیرد. [۳، ۴] نتایج تحقیقات قبلی حاکی از آن است که در ریزساختار بیلت‌های تولید شده به‌وسیله‌ی سطح شیب‌دار، ذرات کروی وجود ندارد. بنابراین برای ایجاد یک ریزساختار با ذرات کروی، بیلت حاصل باید در دمای نیمه‌جامد آلیاژ و برای یک زمان مشخص حرارت داده شود. [۷، ۸]

تاکنون مشخص شده است که عوامل مختلفی بر ریزساختار بیلت‌های تولید شده به روش سطح شیب‌دار تأثیرگذارند که از جمله‌ی این عوامل می‌توان به دمای بارریزی، طول تماس بین سطح شیب‌دار و مخلوط مذاب - جامد، جنس قالب و زاویه‌ی سطح شیب‌دار اشاره کرد. [۱، ۲، ۳، ۴، ۵، ۶، ۷، ۸]

آلیاژ  $AlV_{0.75}$ ، پرکاربردترین آلیاژ دارای استحکام بالای آلومینیوم است که در حال حاضر تحقیقات ویژه‌ی به‌منظور بهبود خواص

در سال‌های اخیر، ریخته‌گری و شکل‌دهی در حالت نیمه‌جامد، توجه ویژه‌ی سازندگان آلیاژهای فلزی را، هم در مراکز تحقیقاتی و هم در صنایع مختلف، به خود جلب کرده است. ریزساختار مناسب در حالت نیمه‌جامد، شامل ذرات غیردندریتی (ریزساختار دارای ذرات کروی) در زمینه‌ی با نقطه ذوب کم‌تر است. [۱] برخورداری از مزایایی همچون بهبود خواص مکانیکی، قابلیت تولید قطعات نزدیک به قطعه‌ی نهایی کاهش نیروی شکل‌دهی، کاهش انقباض، حفره‌ها و جدایش و افزایش عمر قالب‌های مصرفی، افزایش استفاده از این روش را برای تولید قطعات فلزی، به‌ویژه آلیاژهای آلومینیوم که در صنایع هوافضا، نظامی، خودروسازی و رایانه کاربرد دارند سبب شده است. [۱-۶] البته محدودیت‌هایی نیز در استفاده از فرایندهای نیمه‌جامد وجود دارد که از آن جمله می‌توان به هزینه‌ی بالای مواد اولیه و تجهیزات، منابع محدود مواد اولیه، و احتیاج به ریزساختار ویژه (حاوی ذرات کروی) اشاره کرد. انتخاب مواد اولیه در این فرایندها بسیار مهم است. تحقیقات پیشین نشان داده است که مواد اولیه‌ی مورد استفاده در فرایندهای نیمه‌جامد باید از ویژگی‌های خاصی نظیر فاصله‌ی انجمادی مناسب، کسر حجمی جامد مطلوب در دماهای مختلف، و ریزساختار و خواص رئولوژیکی مناسب در حالت نیمه‌جامد برخوردار باشند. [۱-۳، ۷، ۸]

به‌طور کلی، فرایند شکل‌دهی در حالت نیمه‌جامد از سه مرحله‌ی اصلی تشکیل شده است: الف) تولید بیلت‌های نیمه‌جامد؛ ب) ذوب

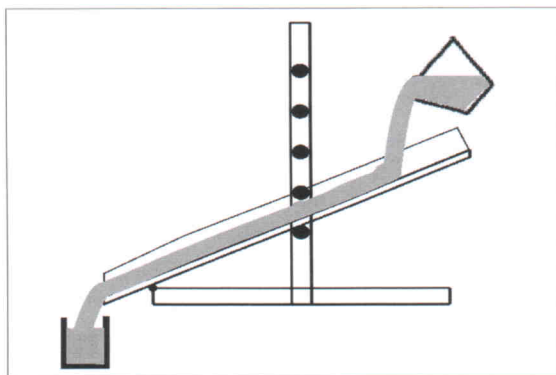

شکل ۱. تصویر شماتیک سطح شیب دار.

جدول ۳. ترکیب شیمیایی محلول.

Keller				
اجزای محلول	HNO <sub>3</sub>	HCl	HF	H <sub>2</sub> O
حجم (cc)	۲٫۵	۱٫۵	۱٫۰	۹۵٫۰

AlV<sub>0</sub>۷۵ در این دما حدود ۳۰ تا ۴۰ درصد حجمی است. [۱۸،۷] در مرحله‌ی بعد، پس از انجام عملیات پرداخت و حکاکی با استفاده از محلول Keller (با ترکیب شیمیایی ارائه شده در جدول ۳) به مدت حدود ۱۵ ثانیه، بررسی‌های ریزساختاری روی نمونه‌های حرارت‌دهی شده‌ی مجدد انجام شد و قطر متوسط گلبول‌ها و فاکتور شکل آنها با استفاده از یک سیستم تجزیه و تحلیل تصویری در پنج میدان تصویری اندازه‌گیری و میانگین آنها ثبت شد. برای محاسبه‌ی فاکتور شکل گلبول‌ها که بیان‌گر میزان کرویت آنها است، از رابطه‌ی ۱ استفاده شد:

$$F = \frac{4\pi A}{p^2} \quad (1)$$

که در آن A مساحت و p محیط گلبول‌ها در سطح مقطع نمونه است. براساس این رابطه، افزایش فاکتور شکل بیان‌گر کرویت‌تر شدن گلبول‌ها است. [۷]

### ۳. نتایج و بحث

شکل‌های ۲ و ۳ تأثیر زاویه‌ی سطح شیب‌دار و ارتعاش قالب را بر اندازه‌ی متوسط و فاکتور شکل گلبول‌ها در دو زمان حرارت‌دهی ۱۰ و ۳۰ دقیقه نشان می‌دهند. همچنین، ریزساختار نمونه‌های ریخته‌شده از سطح شیب‌دار در قالب‌های ساکن و مرتعش پس از عملیات حرارت‌دهی در شکل‌های ۴ و ۵ ارائه شده است. با مراجعه به این شکل‌ها مشاهده می‌شود که ریزساختار تعدادی از نمونه‌ها دارای ذرات رزی شکل، و نه ذرات کروی، است. عبارت رزی شکل، بیان‌گر شکل ظاهری ذراتی است که نه حالت دندردیتی دارند و نه به‌طور کامل کروی‌اند.

مکانیکی و فیزیکی آن انجام می‌گیرد. [۱۶] تا آنجا که اطلاع نگارندگان اجازه می‌دهد، تاکنون پژوهشی به‌منظور بررسی ترکیب اثر زاویه‌ی سطح شیب‌دار و ارتعاش قالب بر خواص فیزیکی و مکانیکی این آلیاژ انجام نشده است. بنابراین در این تحقیق برای اولین بار، تأثیر عوامل مذکور بر ریزساختار آلیاژ AlV<sub>0</sub>۷۵ مورد بررسی قرار می‌گیرد.

### ۲. شرح پژوهش

ترکیب شیمیایی آلیاژ AlV<sub>0</sub>۷۵ مورد استفاده در این پژوهش در جدول ۱ آورده شده است.

برای ریخته‌گری نمونه‌های مورد مطالعه در این تحقیق از یک سطح شیب‌دار مسی استفاده شد. شکل ۱ تصویر شماتیک این سطح شیب‌دار را نشان می‌دهد. در جدول ۲ نیز مشخصات سطح شیب‌دار و قالب مورد استفاده در این پژوهش ارائه شده است. دمای بارریزی برای تمامی نمونه‌ها ۶۵۵ درجه سانتی‌گراد انتخاب شد. این دما حدوداً ۲۰ درجه‌ی سانتی‌گراد از دمای لیکوییدوس آلیاژ آلومینیوم ۷۰۷۵ بیشتر است. [۱۷] در این پژوهش ۱۰ نمونه بارریزی شد. در تولید پنج نمونه، مذاب از سطح شیب‌دار دارای زوایای ۳۰، ۴۵، ۵۰، ۵۵ و ۶۰ درجه عبور و وارد قالب ساکن شد؛ و در پنج نمونه‌ی دیگر مذاب پس از عبور از سطح شیب‌دار وارد قالب مرتعش شد. در بارریزی‌هایی که در قالب مرتعش انجام شد، ارتعاش قالب فلزی با دامنه‌ی ۱۰ mm و فرکانس تقریبی ۳ Hz، قبل از ورود مخلوط مذاب - جامد به قالب شروع و تا پایان انجماد کامل نمونه ادامه می‌یافت. پس از تولید نمونه‌های یاد شده، به‌منظور انجام عملیات حرارت‌دهی مجدد در حالت نیمه‌جامد، نمونه‌ها به مدت ۱۰ و ۳۰ دقیقه در دمای ۶۱۵ درجه سانتی‌گراد حرارت داده شدند و پس از آن در آب با دمای اتاق سرد شدند. مقدار مذاب

جدول ۱. ترکیب شیمیایی آلیاژ AlV<sub>0</sub>۷۵ مورد استفاده در پژوهش.

عنصر	Zn	Mg	Cu	Fe	Mn	Cr	Al
Wt. % ± ۰٫۰۱	۵٫۰۰	۲٫۰۰	۱٫۵۰	۰٫۲۶	۰٫۱۸	۰٫۱۲	bal

جدول ۲. مشخصات سطح شیب‌دار و قالب مورد استفاده در پژوهش.

سطح شیب‌دار	
ماده	مس
طول	۳۰۰ mm
زاویه	۳۰° و ۴۵° و ۵۰° و ۵۵° و ۶۰°
قالب	ساکن یا مرتعش
ماده	Mild steel
قطر	۴۰ mm
ارتفاع	۵۰ mm
ضخامت	۳ mm

نزدیک بودن جهات بلوری گلبول‌ها برای وقوع پدیده‌ی ائتلاف، باعث عدم کارایی این پدیده در افزایش قطر متوسط گلبول‌ها می‌شود. [۲۲] نتایج این تحقیق نیز بر کاهش اندازه‌ی متوسط گلبول‌ها در قالب مرتعش دلالت دارد.

با مقایسه‌ی اندازه‌ی متوسط گلبول‌ها در نمونه‌های ریخته شده، در قالب ساکن و مرتعش، بعد از هر دو زمان حرارت‌دهی ۱۰ و ۳۰ دقیقه می‌توان دریافت که اثر ارتعاش قالب در کاهش قطر متوسط گلبول‌ها در نمونه‌های ریخته شده از روی سطح شیب‌دار در زوایای ۴۵° و ۵۰° نامحسوس است. این امر می‌تواند مربوط به ریزتر بودن کریستال‌های اولیه‌ی وارد شده به قالب مرتعش از سطح شیب‌دار در این دو زاویه باشد. بنابراین با توجه به نتایج این مطالعه، اثر ارتعاش قالب در کاهش اندازه‌ی متوسط گلبول‌ها، تابعی از اندازه‌ی کریستال‌های اولیه‌ی وارد شده به قالب مرتعش است. در واقع به دلیل آن که توانایی ارتعاش قالب در شکستن کریستال‌های با ابعاد بزرگ‌تر، بیشتر است، استفاده از قالب مرتعش باعث کاهش اختلاف اندازه‌ی متوسط گلبول‌ها در بیلت‌های ریخته شده در زوایای مختلف سطح شیب‌دار می‌شود. به عبارت دیگر، ارتعاش قالب اثر زاویه‌ی سطح شیب‌دار را بر اندازه‌ی متوسط گلبول‌ها کاهش می‌دهد (شکل ۲).

### ۲.۳. اثر ارتعاش قالب بر فاکتور شکل ریخت گلبول‌ها

همان‌طور که در شکل ۳ مشاهده می‌شود، تغییر زاویه‌ی سطح شیب‌دار، باعث تغییر فاکتور شکل گلبول‌ها در یک رفتار باقاعده نمی‌شود. تنها می‌توان چنین بیان کرد که زاویه‌ی ۶۰° به ایجاد گلبول‌هایی با بیشترین فاکتور شکل در هر دو نوع قالب ساکن و مرتعش منجر می‌شود. به‌طور کلی، عوامل تأثیرگذار بر اندازه‌ی متوسط گلبول‌ها، فاکتور شکل آنها را نیز تحت تأثیر قرار می‌دهند. در حقیقت، برآیند آثار همزمان عوامل یاد شده در بخش ۱.۳ فاکتور شکل گلبول‌ها را در یک زاویه‌ی خاص سطح شیب‌دار تعیین می‌کند.

نتایج ارائه شده در شکل ۳ نشان می‌دهد که ارتعاش قالب، میزان کروی بودن گلبول‌ها را بعد از هر دو زمان حرارت‌دهی ۱۰ و ۳۰ دقیقه افزایش می‌دهد. اثر ارتعاش بر کروی بودن گلبول‌ها می‌تواند به پدیده‌های زیر مربوط باشد:

- برای ارتعاش، بلورهای اولیه می‌شکند و ذرات غیرکروی (با گوشه‌های تیز) ایجاد می‌شود، و در نتیجه فاکتور شکل متوسط گلبول‌ها کاهش می‌یابد.
- برای ارتعاش، بلورهای اولیه بزرگ و یا الگومره شده با اشکال نامشخص می‌شکند. این پدیده می‌تواند فرایند کروی شدن گلبول‌ها را در حین حرارت‌دهی مجدد شتاب دهد، زیرا با کوچک شدن ذرات، فواصل نفوذ در حین کروی شدن کاهش می‌یابد و لذا فاکتور شکل گلبول‌ها سریع‌تر افزایش می‌یابد.

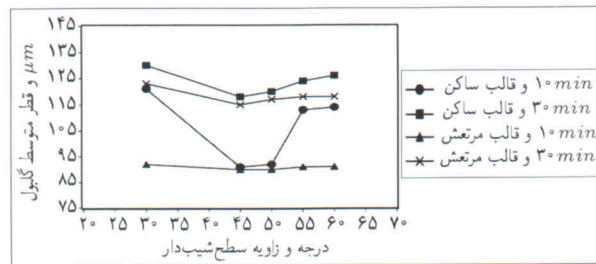

شکل ۲. قطر متوسط گلبول‌ها در زوایای مختلف سطح شیب‌دار و زمان حرارت‌دهی ۱۰ و ۳۰ دقیقه.

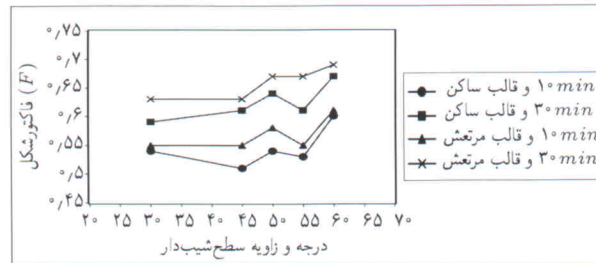

شکل ۳. فاکتور شکل گلبول‌ها در زوایای مختلف سطح شیب‌دار و زمان حرارت‌دهی ۱۰ و ۳۰ دقیقه.

### ۱.۳. اثر زاویه‌ی سطح شیب‌دار و ارتعاش قالب بر اندازه‌ی متوسط گلبول‌ها

با توجه به شکل ۲، اندازه‌ی متوسط گلبول‌ها در قالب ساکن با تغییر زاویه‌ی سطح شیب‌دار از ۶۰° به ۴۵° کاهش و از ۴۵° به ۳۰° افزایش می‌یابد. بنابراین زاویه‌ی سطح شیب‌دار ۴۵°، باعث ایجاد کم‌ترین اندازه‌ی متوسط گلبول‌ها در ریزساختار بیلت می‌شود. مشابه روش هم‌زدن مکانیکی، پارامترهایی وجود دارند که با تغییر زاویه‌ی سطح شیب‌دار بر اندازه‌ی متوسط گلبول‌ها تأثیر می‌گذارند. [۱۹] بعضی از این پارامترها عبارت‌اند از: الف) مقدار تنش برشی اعمال شده به مخلوط مذاب - جامد در هنگام حرکت آن بر روی سطح شیب‌دار؛ ب) زمان اعمال تنش برشی به مخلوط مذاب جامد؛ ج) کسر حجمی فاز جامد شکل‌گرفته بر روی سطح شیب‌دار. به نظر می‌رسد که در این پژوهش، تأثیر متقابل عوامل فوق در زاویه‌ی ۴۵° باعث شده است که حداقل اندازه‌ی متوسط گلبول‌ها در این زاویه‌ی بهینه حاصل شود.

شکل ۲ نشان می‌دهد که در مقایسه با قالب ساکن، قالب مرتعش باعث کاهش اندازه‌ی متوسط گلبول‌ها می‌شود. این پدیده مورد انتظار است، چرا که در تحقیقات قبلی [۲۰] گزارش شده است که هم‌زدن مکانیکی مخلوط مذاب - جامد مانند ارتعاش باعث «ریز شدن دینامیکی دانه‌ها» از طریق ذوب مجدد شاخه‌ها و تغییر شکل مکانیکی یا شکست آنها می‌شود. اگرچه ارتعاش قالب، احتمال برخورد گلبول‌ها به یکدیگر را در مذاب افزایش می‌دهد و در نتیجه این احتمال وجود دارد که پدیده‌ی «ائتلاف گلبول‌ها» باعث افزایش اندازه‌ی متوسط گلبول‌ها شود اما لزوم

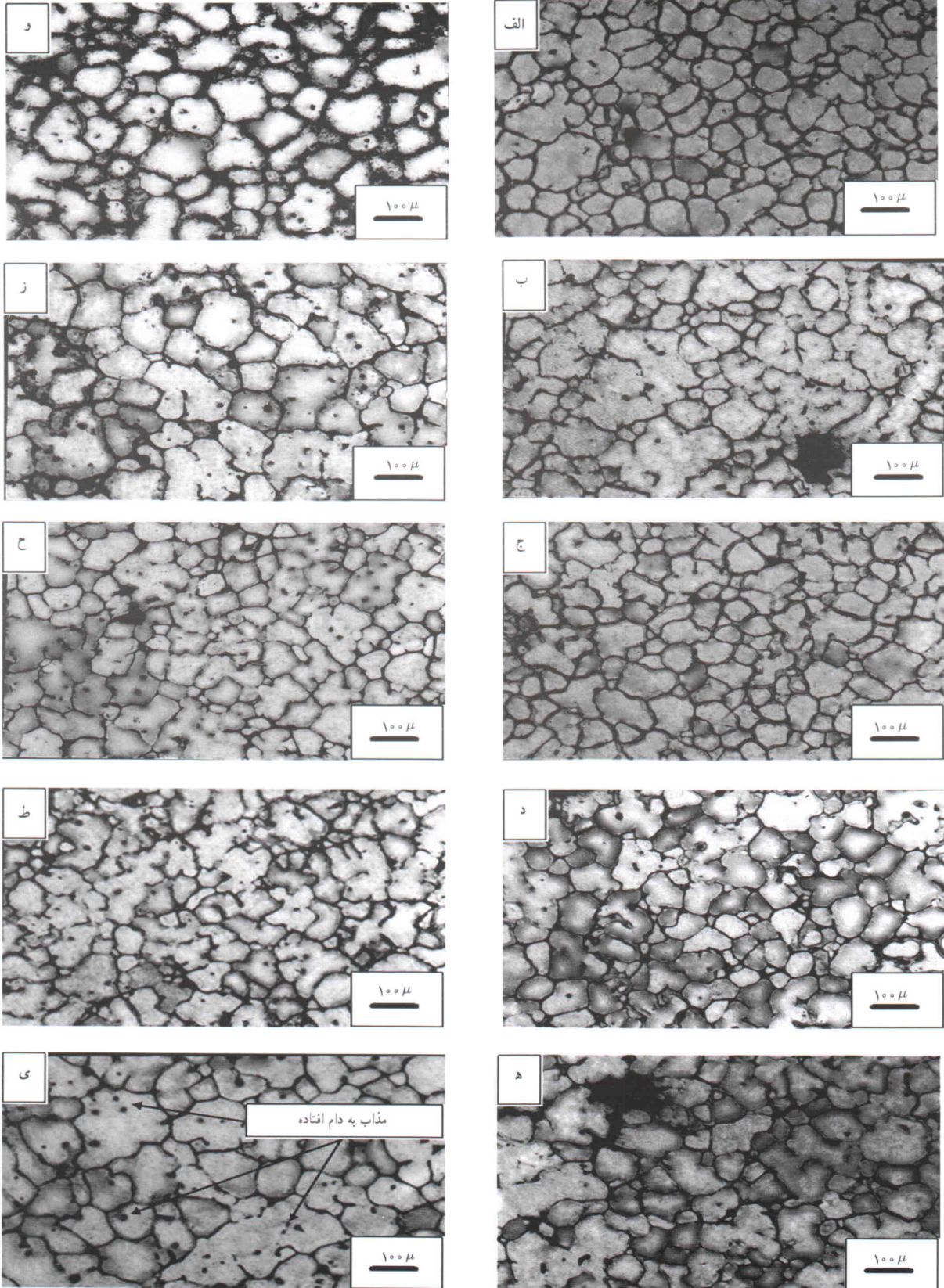

شکل ۴. ریزساختار نمونه‌های ریخته شده در قالب مرتعش (الف-ه) و قالب ساکن (و-ی) بعد از زمان حرارت‌دهی ۱۰ دقیقه در دمای ۶۱۵ درجه سانتی‌گراد و زوایای سطح ۳۰° (ه و ی)، ۴۵° (د و ط)، ۵۰° (ج و ح)، ۵۵° (ب و ز)، ۶۰° (الف و و).

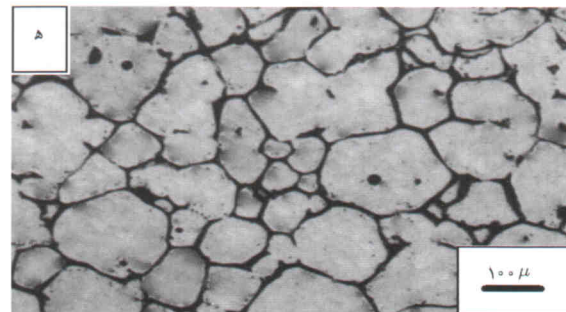
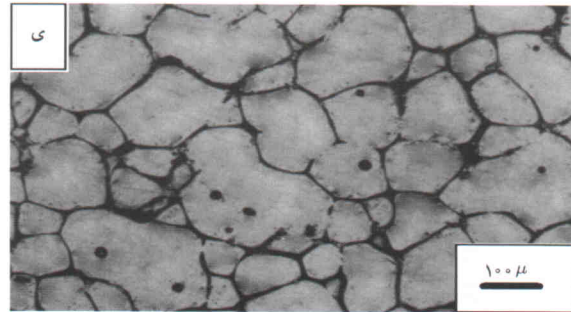
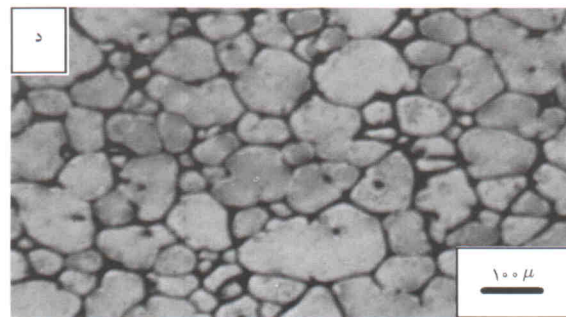
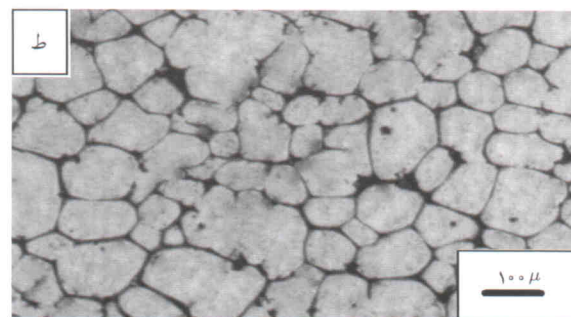
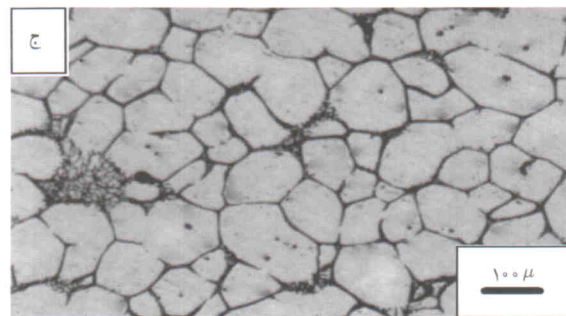
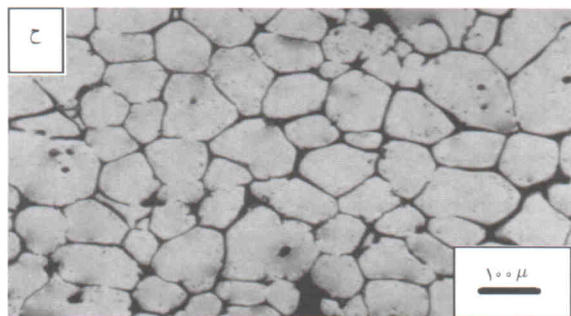
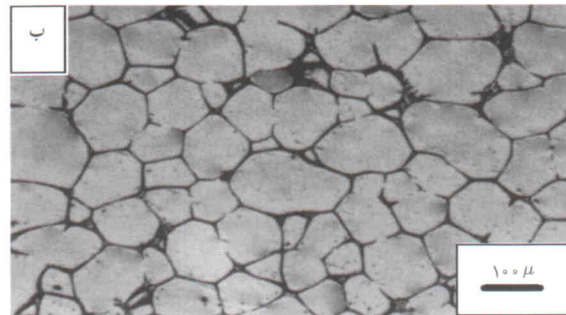
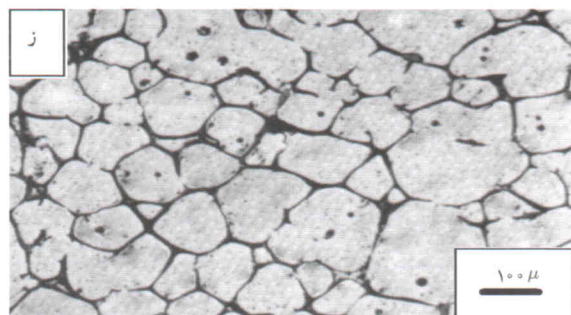
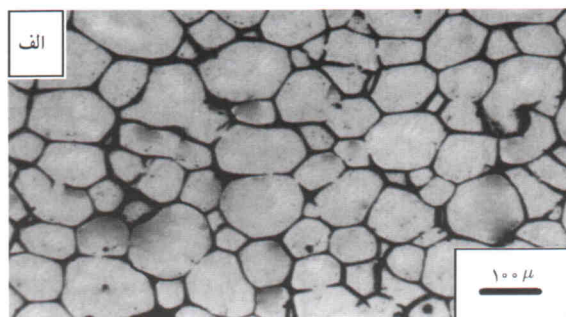
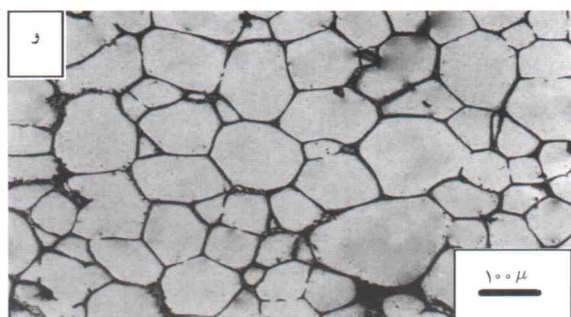

شکل ۵. ریزساختار نمونه‌های ریخته شده در قالب مرتعش (الف-ه) و قالب ساکن (و-ی) بعد از زمان حرارت دهی ۳۰ دقیقه در دمای ۶۱۵ درجه سانتی‌گراد و زوایای سطح ۳۰° (ه و ی)، ۴۵° (د و ط)، ۵۰° (ج و ح)، ۵۵° (ب و ز)، ۶۰° (الف و و).

شکل های ۴ و ۵ ملاحظه می شود، ریزساختار نمونه های حرارت داده شده به مدت ۱۰ دقیقه، عموماً شامل ذرات رزی شکل است و دلیل آن عدم کفایت زمان ۱۰ دقیقه برای کروی شدن کریستال های اولیه است. این درحالی است که در نمونه هایی که به مدت ۳۰ دقیقه حرارت داده شده اند، تعداد ذرات کروی و گلبول ها زیاد است. در واقع افزایش حرارت دهی از ۱۰ دقیقه به ۳۰ دقیقه، زمان کافی برای حرکت مرزانه ها و کاهش فصل مشترک مذاب - جامد را فراهم ساخته است. [۱۲]

#### ۴. نتیجه گیری

در این پژوهش، اثر همزمان زاویه ی سطح شیب دار و ارتعاش قالب بر ریزساختار حالت نیمه جامد آلیاژ  $Al_{17}Si_{75}$  مورد بررسی قرار گرفت و نتایج زیر حاصل شد:

۱. با تغییر زاویه ی سطح شیب دار از  $60^\circ$  به  $45^\circ$ ، اندازه ی متوسط گلبول ها در قالب ساکن کاهش و از  $45^\circ$  به  $30^\circ$  افزایش می یابد. اما در قالب مرتعش، تغییر زاویه ی سطح شیب دار در محدوده ی  $30^\circ$  تا  $60^\circ$  تأثیر قابل توجهی در اندازه ی متوسط گلبول ها ندارد. علت این است که اثر ارتعاش قالب در کاهش اندازه ی گلبول ها، تابعی از اندازه ی کریستال های اولیه ی وارد شده به قالب مرتعش است، به طوری که ذرات بزرگ تر بر اثر ارتعاش، آسان تر شکسته می شوند. در واقع ارتعاش قالب اثر زاویه ی سطح شیب دار را بر اندازه ی متوسط گلبول ها کاهش می دهد.

۲. ارتعاش قالب، موجب افزایش کرویت دانه ها بعد از هر دو زمان حرارت دهی ۱۰ و ۳۰ دقیقه در دمای ۶۱۵ درجه سانتی گراد می شود.

۳. کسر حجمی مذاب به دام افتاده در نمونه های ریخته شده در قالب مرتعش کم تر از نمونه های ریخته شده در قالب ساکن است.

۴. نمونه های حرارت داده شده در زمان ۱۰ دقیقه، عموماً شامل ذرات رزی شکل است که علت آن عدم کافی بودن زمان ۱۰ دقیقه برای کروی شدن ذرات است. اما در نمونه هایی که به مدت ۳۰ دقیقه حرارت داده شده اند، تعداد ذرات کروی شکل زیاد است. در واقع حین حرارت دهی از ۱۰ دقیقه به ۳۰ دقیقه، زمان کافی برای حرکت مرزانه ها و کاهش فصل مشترک مذاب - جامد وجود دارد.

#### قدردانی

نویسندگان نوشتار از معاونت محترم پژوهشی دانشگاه صنعتی شریف به دلیل فراهم آوردن امکانات انجام آزمایشات و از مسئولان محترم مرکز تحقیقات و توسعه ریخته گری ایران خودرو به دلیل کمک های مالی برای انجام این پژوهش تشکر و قدردانی می نمایند.

مجموع اثر دو عامل فوق، فاکتور شکل گلبول ها را تعیین می کند. به نظر می رسد که در شرایط انجام این تحقیق، اثر عامل دوم بر عامل اول غلبه کرده و لذا ارتعاش قالب، فاکتور شکل گلبول ها را بهبود می بخشد. این نتیجه، با نتایج گزارش شده ی قبلی [۲۲ و ۲۳] تطبیق دارد. این محققین گزارش کرده اند که کاهش اندازه ی بلورهای اولیه ی آلیاژ  $Mg_{17}Al_{3}Si$  باعث افزایش بیشتر فاکتور شکل آنها در حین عملیات حرارت دهی در حالت نیمه جامد می شود. نتایج این پژوهش نیز نشان می دهد که اثر عامل یاد شده به همراه کاهش اندازه ی متوسط گلبول ها در قالب مرتعش، باعث کروی تر شدن گلبول ها با استفاده از قالب مرتعش می شود.

#### ۳.۳. تأثیر ارتعاش قالب بر مقدار مذاب به دام افتاده

اغلب در حین ذوب جزئی ساختارهای دندریتی و رزی شکل، مقداری از حجم مذاب به دلیل اتلاف بازوهای ثانویه دندریتی ها و برآمدگی های نزدیک به هم در ذرات رزی شکل، در بین فازهای جامد محبوس می شود. [۱۳ و ۲۴] پدیده ی ذکر شده، کسر حجمی مذاب مؤثر در شارش آلیاژ در حالت نیمه جامد را کاهش داده و در نتیجه گرانروی مخلوط مذاب - جامد در حین فرایندهای نیمه جامد افزایش می یابد. [۱۳ و ۲۴]

مقایسه ی ریزساختار نمونه های ریخته شده در داخل قالب ساکن و مرتعش (شکل های ۴ و ۵) نشان می دهد که کسر حجمی مذاب به دام افتاده در نمونه های ریخته شده در قالب مرتعش کم تر از نمونه های ریخته شده در قالب ساکن است. این نتیجه می تواند ناشی از به هم خوردن مخلوط مذاب-جامد در حین ارتعاش قالب، و در نتیجه افزایش احتمال جهت گیری متفاوت گلبول های مجاور یکدیگر در مذاب باشد؛ و لذا اتلاف گلبول ها با یکدیگر را (که منجر به شکل گیری مذاب به دام افتاده می شود) در حین فرایند حرارت دهی مجدد مشکل تر می سازد. [۲۲]

#### ۴.۳. اثر زمان حرارت دهی مجدد بر اندازه ی متوسط و فاکتور

##### شکل گلبول ها

تحقیقات گذشته نشان داده است که افزایش زمان حرارت دهی موجب افزایش اندازه ی متوسط گلبول ها و بهبود کروی بودن آنها می شود. نتایج ارائه شده در شکل های ۲ و ۳ نیز مؤید این پدیده است.

رشد گلبول ها و افزایش اندازه ی متوسط آنها را می توان به وسیله ی دو سازوکار «اتلاف» و Ostwald Ripening در حین فرایند حرارت دهی مجدد شرح داد. [۲۲] این دو سازوکار با افزایش زمان حرارت دهی باعث افزایش بیشتر اندازه ی گلبول ها می شوند (شکل ۲). همچنین نیروی محرکه ی کروی شدن گلبول ها در حین فرایند حرارت مجدد، از کاهش فصل مشترک مذاب - جامد و در واقع کاهش انرژی سیستم حاصل می شود. [۱۲] بنابراین افزایش زمان نگهداری در حالت نیمه جامد از ۱۰ دقیقه به ۳۰ دقیقه باعث کاهش فصل مشترک مذاب - جامد و در نتیجه افزایش کروی بودن گلبول ها می شود (شکل ۳). همان طور که در

منابع

1. "Semisolid metals casting and forging", *Metals Handbook*, ASM, **15**, pp. 327-338 (1998).
2. T. Haga, and P. Kapranos: *J. Mater. Process. Technol.*, **130**, pp. 581-586 (2002).
3. T. Haga, and P. Kapranos: *J. Mater. Process. Technol.*, **130**, pp. 594-598 (2002).
4. Y. Zhang, K. Zhang, G. Liu, J. Xu, L. Shi, D. Cui, X. Wu and B. Cui: *J. Mater. Process. Technol.*, **137**, pp. 195-20 (2003).
5. D. N. Li, J. R. Lou, S. S. Wu, Z. H. Xiao, Y. W. Mao, X. J. Song and J. Z. Wu: *J. Mater. Process. Technol.*, **129**, pp. 431-434 (2002).
6. W. G. Cho and C. G. Kang: *J. Mater. Process. Technol.*, **105**, pp. 269-277 (2000).
7. D. Liu, H. V. Atkinson, P. Kapranos, W. Jiratiticharoean and H. Jones: *Mater. Sci. Eng. A*, **361**, pp. 213-224 (2003).
8. A. M. Camacho, H. V. Atkinson, P. Kapranos and B. B. Argent: *Acta Materialia*, **51**, pp. 2319-2330 (2003).
9. J. L. Jorstad: Proc. 8<sup>th</sup> Int. Conf. on "The processing of semi-solid alloys and composites", Limassol, Cyprus, September pp. 21-23 (2004).
10. J. Aguilar, M. Fehlbier, A. Ludwig, A. Buhrig-Polaczek and P. R. Sahn: *Mater. Sci. Eng. A*, **375-377**, pp. 651-655 (2004).
11. T. Haga and S. Suzuki: *J. Mater. Process. Technol.*, **118**, pp. 169-172 (2001).
12. J. Dong, J. Z. Cui, Q. C. Le and G. M. Lu: *Mater. Sci. Eng. A*, **345**, pp. 234-242 (2003).
13. M. Suery: Proc. 8<sup>th</sup> Int. Conf. on "The processing of semi-solid alloys and composites", Limassol, Cyprus, September pp. 21-23 (2004).
14. T. Haga, K. Tkahashi, M. Ikawa and H. Watari: *J. Mater. Process. Technol.*, **153-154**, pp. 42-47 (2004).
15. T. Haga: *J. Mater. Process. Technol.*, **111**, pp. 64-68 (2001).
16. S. G. Lim, Y. S. Yung and S. S. Kim: *Scripta Mater.*, **43**, pp. 1077-1081 (2000).
17. "Aluminum and Aluminum Alloys", ASM Speciality Handbook, (1998).
18. S. Chayong, H. V. Atkinson and P. Kapranos: *Mater. Sci. Eng. A*, **390**, pp. 3-12 (2005).
19. F. Pahlevani, S. Salarfar and M. Nili-Ahmadabadi: Proc. 8<sup>th</sup> Int. Conf. on "The processing of semi-solid alloys and composites", Limassol, Cyprus, pp. 21-23 (September 2004).
20. G. J. Davies: 'Solidification and Casting', 30-70; London, Applied Science Publishers LTD. (1973).
21. M. C. Flemings: *Metall. Trans. A*, **22**, pp. 957-981 (1991).
22. W. R. Lou and M. Suery: *Mater. Sci. Eng. A*, **203**, pp. 1-13 (1995).
23. H. Wang, C. J. Davidson and D. H. StJohn: *Mater. Sci. Eng. A*, **368**, pp. 159-167 (2004).
24. H. Aashuri: *Mater. Sci. Eng. A*, **391**, pp. 77-85 (2005).

